

ALC-AD

1–10V analogue dimming, ceiling, photocell switch

1-10 V analoges Dimmen, Decke, Lichtschrankenschalter

Regulación analógica 1-10V, para techo, conmutador fotoeléctrico

Obscurecimento luminoso analógico 1-10V, teto, interruptor de fotocélulas

Gradation analogique 1-10V, limite, interrupteur photoélectrique

Interruttore a fotocellula con dimming analogico da 1 a 10 V, da soffitto

Fotocelschakelaar, 1–10 V analoge dimming, plafond

Датчик освещенности, скрытый монтаж в потолок, 1-10В диммирование



**Warning | Warnung | Advertencia |
Aviso | Attention | Attenzione |
Waarschuwing | Внимание**

EN This device should be installed by a qualified electrician in accordance with the latest edition of the IEE wiring regulations.

DE Dieses Gerät ist ausschließlich von qualifizierten Elektrofachkräften zu installieren.

ES Sólo un electricista cualificado debe instalar este dispositivo.

PT Somente um electricista qualificado deve instalar este dispositivo.

FR Seul un électricien qualifié peut installer ce dispositif.

IT Il dispositivo deve essere installato da un elettricista qualificato.

NL Dit apparaat moet worden geïnstalleerd door een gekwalificeerde elektricien.

RU Это устройство должно быть установлено квалифицированным электриком



Dimensions (mm) | Abmessungen (mm) | Dimensiones (mm) | Dimensões (mm) | Dimensioni (mm) |
 Dimensies (mm) | Размеры (мм)

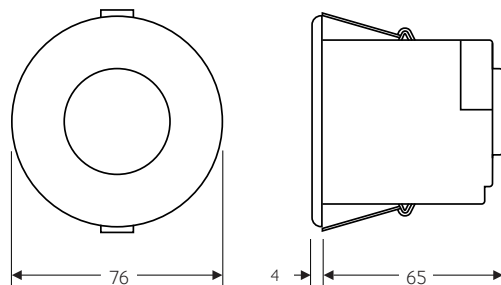

Wiring | Verkabelung | Cableado | Ligações | Câblage | Cablaggio | Bedrading | Кабель



Dimming outputs | Ausgänge dimmen | Salidas de atenuación | Saída de dimerização | Gradation des sorties | Uscite di dimmerazione | Uitgangen dimmen | Диммируемые выходы

EN Basic insulation only. Although low voltage, this is not an SELV output and should be treated as if mains potential. Use mains rated wiring.

DE Nur Basisisolierung. Obwohl es sich um eine niedrige Spannung handelt, handelt es sich nicht um einen SELV-Ausgang und sollte als Netzpotential behandelt werden. Verwenden Sie Netzkabel.

ES Aislamiento básico solamente. Aunque es de bajo voltaje, esta no es una salida SELV y debe tratarse como si fuera un potencial de red. Utilice el cableado nominal de red.

PT Isolamento básico apenas. Apesar de baixa tensão, esta não é uma saída SELV e deve ser tratada como potencial de rede. Use a fiação nominal da rede.

FR Isolation de base seulement. Bien que basse tension, il ne s'agit pas d'une sortie SELV et doit être traité comme un potentiel de secteur. Utilisez un câblage nominal.

IT Solo isolamento di base. Anche se a bassa tensione, questa non è un'uscita SELV e dovrebbe essere trattata come se il potenziale di rete. Utilizzare il cablaggio nominale della rete.

NL Alleen basisisolatie. Hoewel dit een laag voltage is, is dit geen SELV-uitgang en moet het worden behandeld als netpotentiaal. Gebruik hoofdstroombedrading.

RU Только базовая изоляция. Несмотря на низкое напряжение, это не выход SELV, и его следует рассматривать как потенциал сети. Используйте проводку соответствующую номинальному напряжению сети.

Standard wiring with manual override switch | Standardverdrahtung mit Handnotbetätigung | Cableado estándar con conmutador manual de desactivación | Cablagem standard com interruptor de acionamento manual | Câblage standard avec interrupteur de maintien | Cablaggio standard con interruttore di scavalamento manuale | Standaard bedrading met handmatige overbruggingsschakelaar | Стандартная схема подключения, управление с выключателя, механизм клавиш без фиксации (звонкового типа)

EN The unit will switch the supply to a luminaire using the switched output, and dim using 1-10V. Manual dimming and switching can be achieved using the optional centre biased retractive switch (MK K4900 or similar).

DE Das Gerät schaltet die Versorgung einer Leuchte über den geschalteten Ausgang und dimmt mit 1–10 V. Das manuelle Dimmen und Schalten kann mit einem optionalen Wipptaster (MK K4900 o. ä.) erfolgen.

ES La unidad activará el suministro a una luminaria usando la salida conmutada, y regulará usando 1-10V. La regulación y conmutación manual pueden conseguirse usando el conmutador retráctil de centro sesgado opcional (MK K4900 o similar).

PT A unidade aciona a alimentação para uma luminária utilizando a saída conmutada e o obscurecedor luminoso utilizando 1-10V. O obscurecimento luminoso e a comutação manuais podem ser atingidos utilizando o interruptor retrator parcial central opcional (MK K4900 ou semelhante).

FR L'unité activera la tension d'alimentation vers un luminaire en utilisant la sortie de commutation et avec gradation 1-10V. La variation et la commutation manuelles peuvent être réalisées au moyen de l'interrupteur retour à polarisation centrale optionnel (MK K4900 ou semblable).

IT L'unità aziona l'alimentazione verso un apparecchio di illuminazione utilizzando l'uscita commutata e il dimmer utilizzando da 1 a 10 V. Il dimming e la commutazione manuale vengono ottenuti utilizzando l'interruttore retrattile con centro polarizzato opzionale (MK K4900 o simile).

NL Het apparaat schakelt de voeding van een armatuur met behulp van de geschakelde uitgang endit met 1-10 V. Handmatige dimming en schakeling kan worden gedaan met de optionele pulsschakelaar (MK K4900 of vergelijkbaar).

RU Датчик коммутирует питание светильника, используя коммутируемый выход, для диммирования используется выход 1-10В. Ручное диммирование и вкл-выкл могут быть выполнены с помощью дополнительного выключателя с клавишами звонкового типа.

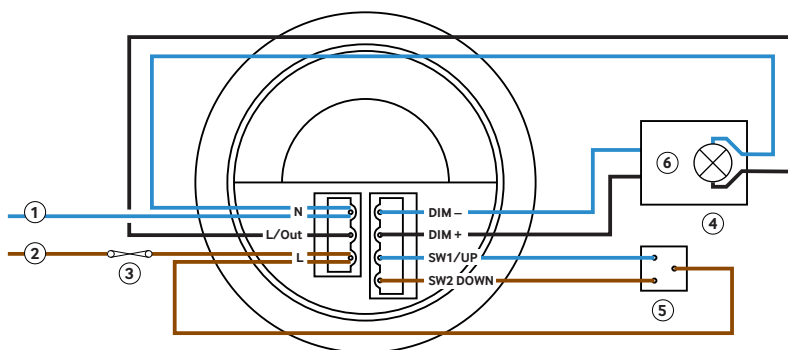

EN Key
1. Neutral
2. Live
3. 10A circuit protection if required
4. Load
5. Centre biased reactive switch (for absence detection)
6. Dimming Ballast

DE Zeichenerklärung
1. Neutral
2. Netzspannungsführend
3. 10A Kurzschlussicherung, falls nötig
4. Last
5. Wipptaster mit Mittelstellung (für Abwesenheitserkennung)
6. Dimm-Vorschaltgerät

ES Leyenda
1. Neutro
2. Fase
3. 10A protección de circuito, en caso necesario
4. Carga
5. Pulsador doble retráctil con reposo en la posición central (para modo ausencia)
6. Balasto regulable

PT Legenda
1. Neutro
2. Fase
3. 10A proteção do circuito, caso necessário
4. Carga
5. Botão de pressão duplo (para detecção em ausência)
6. Balasto Dimerizador

FR Légende
1. Neutre
2. Phase
3. 10A protection du circuit si nécessaire
4. Charge
5. Commutateur avec retour en position centrale (pour détection d'absence)
6. Ballast de variation

IT Legenda
1. Neutro
2. Fase
3. 10A protezione del circuito, se necessario
4. Carico
5. Pulsante esterno (per rilevamento assenza)
6. Dimmer per ballast

NL Legenda
1. Nul
2. Fase
3. 10A beveiliging indien nodig
4. Belasting
5. Externe pulsdrukker (voor afwezigheidsdetectie)
6. Dimmen van ballast

RU Условные обозначения
1. Нейтральный
2. Фаза
3. 10А защита цепи при необходимости
4. Загрузить
5. Выключатель с механизмом клавиш без фиксации «звонкового типа» (для полуавтоматического режима)
6. Диммируемый драйвер

Sensor being switched by presence detector | Der Sensor wird mit dem Präsenzmelder geschaltet | El sensor se activa mediante un detector de presencia | O sensor é comutado através do detetor de presença | Capteur activé par détecteur de présence | Il sensore viene commutato dal rilevatore di presenza | Sensor wordt geschakeld door aanwezigheidsdetector | Коммутация датчика освещенности посредством датчика присутствия

EN In some configurations it is useful to supply the sensor from a separate presence detector.

DE Bei einigen Konfigurationen ist es sinnvoll, den Sensor über einen separaten Präsenzmelder anzusteuern.

ES En algunas configuraciones, es útil suministrar al sensor desde un detector de presencia independiente.

PT Nalgumas configurações é útil alimentar o sensor a partir de um detetor de presença separado.

FR Dans certaines configurations, il est utile d'alimenter le capteur à partir d'un détecteur de présence distinct.

IT In alcune configurazioni, è utile alimentare il sensore a partire da un rilevatore di presenza distinto.

NL In sommige configuraties is het zinvol om de sensor te voeden vanaf een afzonderlijke aanwezigheidsdetector.

RU В некоторых конфигурациях полезно подключать питание датчика освещенности через отдельный датчик присутствия.

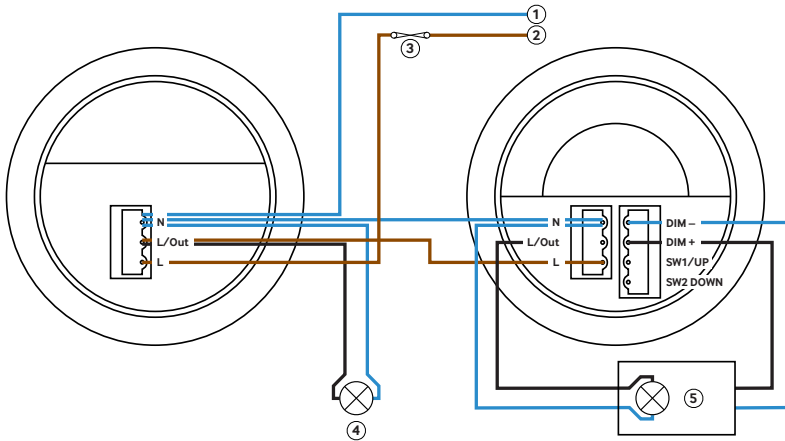

EN Key

1. Neutral
2. Live
3. 10A circuit protection if required
4. Load
5. Dimming Ballast

DE Zeichenerklärung

1. Neutral
2. Netzspannungsführend
3. 10A Kurzschlussicherung, falls nötig
4. Last
5. Dimm-Vorschaltgerät

ES Leyenda

1. Neutro
2. Fase
3. 10A protección de circuito, en caso necesario
4. Carga
5. Balasto regulable

PT Legenda

1. Neutro
2. Fase
3. 10A proteção do circuito, caso necessário
4. Carga
5. Balasto Dimerizador

FR Légende

1. Neutre
2. Phase
3. 10A protection du circuit si nécessaire
4. Charge
5. Ballast de variation

IT Legenda

1. Neutro
2. Fase
3. 10A protezione del circuito, se necessario
4. Carico
5. Dimmer per ballast

NL Legenda

1. Nul
2. Fase
3. 10A beveiliging indien nodig
4. Belasting
5. Dimmen van ballast

RU Основные обозначения

1. Нейтральный
2. Фаза
3. 10А защита цепи при необходимости
4. Загрузить
5. Диммируемый драйвер

Installation | Instalación | instalação | Installazione | Installatie | Установка

- EN** This device is designed to be flush ceiling-mounted.
- Do not site the unit where direct sunlight might enter the sensor.
- DE** Das Modell ist für den Deckeneinbau vorgesehen.
- Einheit so anbringen, dass der Sensor vor direkter Sonneneinstrahlung geschützt ist.
- ES** Este producto está diseñado para montarse empotrado en techo.
- Evite que la luz del sol incida directamente sobre el sensor.
- PT** Este dispositivo foi projetado para ser montado no teto.
- Não instale a unidade num local onde a luz solar direta possa incidir no sensor.
- FR** Le produit est conçu pour être monté au plafond en encastré.
- Ne pas placer l'unité dans une position où la lumière directe du soleil pourrait pénétrer dans le capteur.
- IT** Questo dispositivo è progettato per essere a filo soffitto.
- Non collocare l'unità in una posizione in cui la luce diretta del sole possa entrare nel sensore.
- NL** Dit apparaat is ontworpen voor inbouwmontage in het plafond.
- Plaats het apparaat niet op een locatie waar direct zonlicht de sensor kan binnendringen.
- RU** Это устройство предназначено для скрытого монтажа на потолке.
- Не размещайте устройство в местах, где прямой солнечный свет может попасть в датчик..

Create cut out | Erstellen Sie einen Ausschnitt | Orificio de corte | Fixação no teto | Percer | Creare il foro | Sparring maken | Выполните вырез в панели

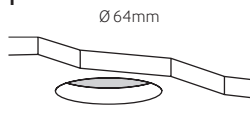
- 1**
- 
- Ø 64mm
- EN** Cut a 64mm diameter hole in the ceiling.
- DE** Deckenausschnitt 64mm.
- ES** Cortar un orificio de 64 mm de diámetro en el techo
- PT** Efectuar um corte de diâmetro de 64mm no teto.
- FR** Percer un trou de 64mm de diamètre dans le plafond
- IT** Realizzare un foro di 64mm di diametro a soffitto.
- NL** Maak een 64mm diameter sparring in het plafond.
- RU** Выполните отверстие диаметром 64 мм в потолочной панели.

Wire stripping | Abisolieren | Pelado de cables | Descascamento do fio | Dénudage des câbles | Spelatura del filo | Kabelstrippen | Зачистка проводов

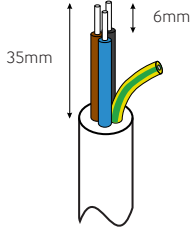
- 2**
- 
- 35mm
- 6mm
- EN** Strip the wires as shown opposite. Presence detector does not require earth conductor.
- DE** Abisolieren Sie die Kabel wie dargestellt. Der Melder benötigt keinen Erdanschluß.
- ES** Pele los cables como se muestra en el dibujo. El detector no requiere cable de tierra.
- PT** Descarne os cabos como mostrado ao lado. Este detector não requer conductor de terra.
- FR** Dénudez les câbles comme indiqué ci-contre. Le détecteur de présence ne nécessite pas de conducteur de terre.
- IT** Spelare i fili come mostrato. Il rilevatore di presenza non richiede il cavo di terra.
- NL** Strip de aders zoals weergegeven op de afbeelding hiernaast. Aardingsdraad is niet vereist.
- RU** Выполните зачистку проводов, как показано на рисунке. Датчик присутствия не требует провода заземления.

Wire in plugs & connect to detector | Verdrahtugn & Anschluß des Melders | Cableado y conexión del sensor |
 Cablagem e ligação do sensor | Câbler le bornier et connecter au détecteur | Cablaggio e connessione al
 rilevatore | Bedrading & aansluit op detector | Соединение проводов и подключение к датчику

3

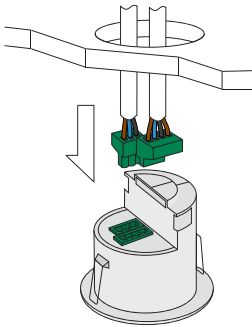

EN Wire in plug/s, using wiring diagram on page 2 as a guide. Connect the plug/s to the detector.

DE Zum Anschluß des Melders verwenden Sie das Schaltbild. Verwenden Sie dazu den /die beiliegenden Stecker.

ES Cablear siguiendo el esquema de la página 2 como guía. Conectar las bornas al sensor.

PT Efectuar as ligações seguindo o esquema na pág.2 como indicação. Ligar os bornes ao sensor.

FR Raccorder les câbles au bornier débrochable en respectant le schéma de câblage page 2. Connecter le bornier au détecteur.

IT Collegare il morsetto usando il cablaggio indicato a pagina 2 come guida. Connetti il morsetto al rilevatore.

NL Aders aansluiten in de aansluitklem(men), gebruik het bedradingsschema op pagina 2 als richtlijn. Steek de aansluitklem(men) in de detector.

RU Подключите провода в контактный разъем, используя схему соединений на стр. 2 в качестве руководства. Подключите контактный разъем к датчику.

Clamp cable | Zugentlastung | Abrazadera para el cable | Fixação do cabo | Serrer les câbles |
 Morsetto per il cavo | Trekontlasting | Фиксация кабеля

4

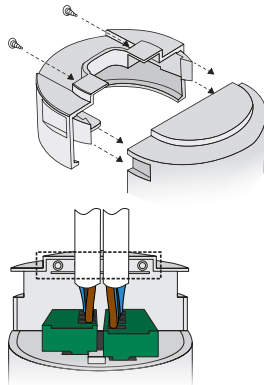

EN Continue tightening the screws until the clamp bar snaps out and is tightly engaged against the cable/s. The cable clamp must clamp the outer sheath only.

DE Ziehen Sie die Schrauben weiterhin an, bis die Klemme einrastet und fest am Kabel sitzt. Die Kabelklemme darf nur die äußere Ummantelung einklemmen.

ES Continuar apretando los tornillos hasta que la barra abrazadera salga y se ajuste bien con el cable. La abrazadera para cables solo debe sujetar la funda.

PT Apertar os parafusos até que a barra de fixação se encaixe totalmente e prenda bem o cabo. O grampo do cabo deve fixar apenas o revestimento externo.

FR Continuez de serrer les vis jusqu'à ce que la barre de fixation sorte et se serre fortement sur le câble. Le serre-câbles doit uniquement serrer la gaine extérieure.

IT Continuare a stringere le viti fino a quando la barra del morsetto non scatti e si fissa leggermente sul cavo. Applica il morsetto alla sola guaina esterna del cavo.

NL Blijf de schroeven aandraaien totdat de beugel los komt en de kabel stevig vastklemt. De beugel moet alleen de buitenmantel vastklemmen.

RU Завинчивайте шурупы до тех пор, пока зажимная планка не зашелкнется и не будет плотно прилегать к кабелю. Кабельный хомут должен обжимать только внешнюю оболочку.

5

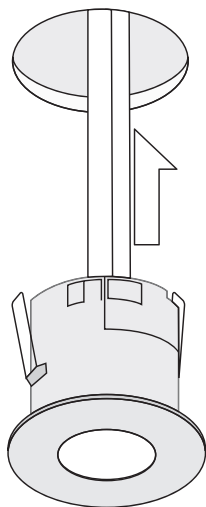

EN Bend the springs up and push detector through hole in ceiling. When fully inserted the springs snap back to hold the device in place.

⚠ To avoid injury, take care when bending springs.

DE Federn nach oben biegen und Detektor durch die Öffnung in der Decke schieben. Sobald der Detektor vollständig eingeschoben ist, schnappen die Federn zurück und halten das Gerät fest an Ort und Stelle.

⚠ Achten Sie auf die Spannfedern um Verletzungen zu vermeiden

ES Doble los muelles hacia arriba e introduzca el detector por el orificio del techo. Cuando esté totalmente introducido, los muelles saltan para mantener el dispositivo en su lugar.

⚠ Doble los muelles con cuidado al montar la unidad.

PT Dobre as molas para cima e empurre detector através do furo no teto. Ao serem totalmente inseridas as molas saltam de volta para manter o dispositivo no lugar.

⚠ Para evitar ferimentos, tenha cuidado quando manipule as molas.

FR Replier les ressorts vers le haut et pousser le détecteur à travers le trou dans le plafond. Quand les ressorts sont complètement insérés, ils se remettent dans leur position initiale pour maintenir le dispositif en place.

⚠ Pour éviter toute blessure, faire attention lors de la compression des ressorts.

IT Piegare le molle verso l'alto e inserire il rilevatore nel foro sul soffitto. Una volta inserito, le molle si riassestano fissando il dispositivo in posizione.

⚠ per evitare infortuni, prestare attenzione quando si piegano le molle.

NL Buig de veren omhoog en duw het apparaat door de sparing in het plafond. Wanneer de veren volledig door de sparing zijn klappen deze terug om het apparaat op zijn plek te houden.

⚠ Om letsel te voorkomen, wees voorzichtig met het buigen van de veren.

RU Отведите пружины в верхнее положение и вставьте датчик в отверстие в потолке. После полного погружения в отверстие пружины вернуться в обратное положение для фиксации устройства.

⚠ Во избежание травм, отведите пружины с осторожностью.

EN Technical Data

Part code	ALC-AD	
Weight	0.150kg	
Supply voltage AC	230 VAC +/- 10%	
Supply frequency	50Hz	
Power consumption parasitic	255mW	
Terminal capacity	2.5mm ²	
Max load:		
Incandescent lighting	10A	
Fluorescent lighting	6A	
Compact fluorescent lighting	3A	
LED lighting	3A	
Resistive heaters	10A	
Number of drivers/ballasts	Up to 10	
Time out range	0–99m	
Purpose	Sensing control	
Construction	Independent flush mounted, electronic control.	
Type of action	Type 1.B action (micro disconnection)	
Pollution	Degree 2	
Software	Class A	
Working temperature range	-10 to 35°C	
Humidity	5 to 95% non-condensing	
Material (casing)	Flame retardant ABS and PC/ABS	
Insulation class	2	
IP rating	40	
Compliance		EMC-2014/30/EU, LVD-2014/35/EU

DE Technische Daten

Teile-code	ALC-AD	
Gewicht	0.150kg	
Versorgungsspannung AC	230 VAC +/- 10%	
Versorgungsfrequenz	50Hz	
Parasitäre Stromverbrauch	255mW	
Leiterkapazität	2.5mm ²	
Max. Last:		
Glühlampen	10A	
Neonbeleuchtung	6A	
Kompakte neonbeleuchtung	3A	
LED-beleuchtung	3A	
Widerstandsfähige Heizungen	10A	
Anzahl der Fahrer / Vorschaltgeräte	Bis zu 10	
Zeitüberschreitungsbereich	10 Sekunden bis 99 Minuten	
Zweck	Sensorsteuerung	
Bauweise	Unabhängige Unterputz-Elektronik	
Aktionsart	Aktion Typ 1.B (Mikrotrennung)	
Verschmutzung	Abschluss 2	
Software	Klasse A	
Arbeitstemperaturbereich	-10 bis 35°C	
Feuchtigkeit	5 bis 95% Luftfeuchtigkeit, nicht kondensierend	
Material (gehäuse)	Flammenhemmendes ABS und PC/A	
Isolationsklasse	2	
IP-schutzklasse	40	
Eingehaltene normen		EMC-2014/30/EU LVD-2014/35/EU

ES Datos Técnicos

Código de pieza	ALC-AD
Peso	0.150kg
Voltaje de entrada de CA	230 VAC +/- 10%
Frecuencia de suministro	50Hz
Consumo energético parasitaria	255mW
Capacidad del terminal	2.5mm ²
Carga máx.:	
Iluminación incandescente	10A
Iluminación fluorescente	6A
Iluminación fluorescente compacta	3A
Iluminación LED	3A
Calentadores resistiva	10A
Número de conductores / balastos	Hasta 10
Rango de tiempo fuera	10 segundos para 99 minutos
Finalidad	Control de detección
Construcción	Montado al ras independiente, control electrónico
Tipo de acción	Acción tipo 1.B (micro desconexión)
Contaminación	Grado 2
Software	Clase A
Rango de temperatura de trabajo	-10 a 35°C
Humedad	5 a 95% sin condensación
Material (carcasa)	Ignífugo ABS y PC/ABS
Clase de aislamiento	2
Grado de protección IP	40
Conformidad con normativas	 EMC-2014/30/EU LVD-2014/35/EU

PT Dados Técnicos

Código da peça	ALC-AD
Peso	0.150kg
Tensão de alimentação CA	230 VAC +/- 10%
Frequência de fornecimento	50Hz
Consumo de energia parasitária	255mW
Capacidade do terminal	2.5mm ²
Carga máx.:	
Iluminação incandescente	10A
Lâmpada fluorescente	6A
Lâmpada fluorescente compacta	3A
Lâmpada de LED	3A
Resistivas aquecedores	10A
Número de condutores / reatores	Até 10
Intervalo de tempo limite	10 segundos para 99 minutos
Objetivo	Controle de detecção
Construção	Independente montado, controle eletrônico
Tipo de ação	Ação do tipo 1.B (micro desconexão)
Poluição	Grau 2
Software	Classe A
Faixa de temperatura de trabalho	-10 a 35°C
Umidade	5 a 95% sem condensação
Material (caixa)	Retardante de chamas ABS e PC/ABS
Classe de isolamento	2
Classificação IP	40
Compatibilidade	 EMC-2014/30/EU LVD-2014/35/EU

FR Données Techniques

Code de la pièce	ALC-AD
Poids	0.150kg
Tension d'alimentation CA	230 VAC +/- 10%
Fréquence d'alimentation	50Hz
Consommation électrique parasite	255mW
Capacité des terminaux	2.5mm ²
Charge max.:	
Éclairage incandescent	10A
Éclairage fluorescent	6A
Éclairage fluorescent compact	3A
Éclairage LED	3A
Réchauffeurs résistif	10A
Nombre de conducteurs / ballasts	Jusqu'à 10
Plage de temps mort	10 secondes pour 99 minutes
Rôle	Contrôle de détection
Construction	Commande électronique encastrée indépendante
Type d'action	Action de type 1.B (micro déconnexion)
Pollution	Degré 2
Logiciel	Classe A
Plage de température de travail	-10 à 35°C
Humidité	5 à 95 % noncondensable
Matériau (boîtier)	Agent Ignifuge ABS et PC/ABS
Classe d'isolation	2
Indice IP	40
Conformité	 EMC-2014/30/EU LVD-2014/35/EU

IT Specifiche Tecniche

Codice parte	ALC-AD
Peso	0.150kg
Tensione di alimentazione CA	230 VAC +/- 10%
Frequenza di alimentazione	50Hz
Consumo di energia parassita	255mW
Capacità del morsetto	2.5mm ²
Carico max.:	
Luce a incandescenza	10A
Illuminazione fluorescente	6A
Illuminazione fluorescente compatta	3A
Illuminazione LED	3A
Resistivo	10A
Numero di driver / reattori	Fino a 10
Intervallo di tempo	10 secondi a 99 minuti
Scopo	Controllo del rilevamento
Costruzione	Controllo elettronico a filo indipendente
Tipo di azione	Tipo 1.B azione (micro disconnessione)
Inquinamento	Grado 2
Software	Classe A
Intervallo di temperatura di lavoro	-10 al 35°C
Umidità	Dal 5 al 95% senza condensa
Materiale (rivestimento)	ABS ignifugo e PC/ABS
Classe di isolamento	2
Classificazione IP	40
Conformità	 EMC-2014/30/EU LVD-2014/35/EU



NL Technische data

Onderdeelcode	ALC-AD
Gewicht	0.150kg
Voedingsspanning AC	230 VAC +/- 10%
Voedingsfrequentie	50Hz
Energieverbruik in ruststand	255mW
Eindcapaciteit	2.5mm ²
Max belasting	
Gloeilampverlichting	10A
Tl-verlichting	6A
Compacte tl-verlichting	3A
LED verlichting	3A
Resistent kachels	10A
Aantal bestuurders / voorschakelapparaten	Tot 10
Time-outbereik	10 seconden tot 99 minuten
Doel	Detectiecontrole
Bouw	Onafhankelijke inbouw, elektronische besturing
Type actie	Type 1.B-actie (micro-ontkoppeling)
Verontreiniging	Graad 2
Software	Klasse A
Werktemperatuurbereik	-10 tot 35°C
Luchtvochtigheid	5 tot 95%, niet condenserend
Materiaal (behuizing)	Brandvertragend ABS en PC/ABS
Isolatieklasse	2
IP classificatie	40
Conformiteit	 EMC-2014/30/EU LVD-2014/35/EU

RU Технические характеристики

Наименование изделия	ALC-AD
Вес	0.150кг
Номинальное напряжение	230 В AC +/- 10%
Номинальная частота	50Гц
Потребляемая мощность	255mW
Клеммы подключения кабеля	2.5mm ²
Максимальная нагрузка:	
Лампы накаливания	10А
Люминесцентные лампы	6А
Компактные люминесцентные лампы	3А
Светодиодные светильники	3А
Резистивные нагреватели	10А
Количество устройств / драйверов	До 10
Диапазон времени ожидания	10 секунд до 99 минут
Цель	Зондирование
строительство	Независимый скрытый монтаж, электронное управление
Тип действия	Тип 1.В действие (микроразрыв)
загрязнение	Степень 2
Программное обеспечение	Класс А
Диапазон рабочих температур	от -10 до 35°C
Влажность	от 5 до 95% без конденсации влаги
Материал (корпус)	Огнестойкие пластик ABS и ПК/ABS
Класс защиты	2
Степень защиты (IP)	40
Нормативные стандарты	 EMC-2014/30/EU LVD-2014/35/EU

Accessories & associated products | Zubehör | Accesorios y productos asociados | Acessórios e produtos associados | Accessoires et produits associés | Accessori e prodotti associati | Toebehoren | Аксессуары и сопутствующие товары

Part Number Artikelnummer Referencia Referência Référence Codice Artikelnummer Номер	Description Beschreibung Descripción Descrição Description Descrizione Omschrijving Описание
 DBB	Surface mounting box Deckenaufbaudose Caja para montaje en superficie Caixa para superfície Accessoire pour montage en saillie Scatola a superficie Opbouwdoos Коробка поверхностного монтажа
 DBB-EXT	Surface mount back box extender Erweiterung für Deckenaufbaudose Extensión para montaje en superficie Extensor de caixa de montagem em superfície Extension d'accessoire pour montage en saillie Estensore per scatola per montaggio a superficie Verhogingsring Удлинитель коробки поверхностного монтажа
 UHSS	Compact, programming/commissioning handset Kompakte Fernbedienung und Einstellhilfe Mando para programación y puesta en marcha Controle remoto para ajustes/commissionamento Combiné compact de programmation / mise en service Telecomando per programmazione/messa in servizio Compacte configuratie handset Компактный пульт для программирования / ввода в эксплуатацию
 UNLCDHS	Universal LCD IR handset/commissioning handset Fernbedienung und Einstellwerkzeug Mando profesional con pantalla LCD para programación y puesta en marcha Controle remoto LCD Universal Outil universel de configuration / mise en service avec écran LCD Telecomando Universale LCD Geavanceerde handset Универсальный ИК-пульт для ввода в эксплуатацию

	<p>CP Electronics Brent Crescent, London NW10 7XR t. +44 (0)333 900 0671 enquiry@cpelectronics.co.uk</p>	 <p>ISO 9001 Quality Management</p> <p>ISO 14001 Environmental Management</p> <p>ISO 45001 Occupational Health and Safety Management</p> <p>PR 41979 EMS 134520 OHS 442006</p>
<p>www.cpelectronics.co.uk</p>	<p>connect with us </p>	
<p>Due to our policy of continual product improvement CP Electronics reserves the right to alter the specification of this product without prior notice.</p>		